

GTM
PROFESSIONAL®

MANUAL

**Manual
GTS900**

*Español**



www.gtmprofessional.com

*traducido del manual de Inglés originales

1.	Instrucciones de seguridad y reglamentos relativos a la salud y la seguridad durante el funcionamiento	
1.1	Responsabilidad	4
1.2	Instrucciones de seguridad durante su uso	4
1.3	Instrucciones de seguridad para el uso y mantenimiento	5
1.4	Explicación de los símbolos de seguridad	5
2.	Descripción y servicio técnico	
2.1	Tipo	5
2.2	Servicio	5
2.3	Piezas de repuesto	5
2.4	Garantía	5
3.	Descripción general	5
4.	Desembalaje y montaje	
4.1	Algunas piezas internas de la caja	6
4.2	Instrucciones de ensamblaje	6
4.2.1	Montaje de la tolva (entrada)	6
4.2.2	Montaje de la salida	6
4.2.3	Ensamble de la manija	6
4.2.4	Montaje del tubo de salida giratorio (opcional)	6
5.	Controles	7
6.	Instrucciones de uso	
6.1	Preparación	7
6.2	Encendido de la máquina	7
6.3	Trituración	7
6.4	Parada de la máquina	8
6.5	Parada de emergencia	8
6.6	Deflector	8
6.7	Bloqueo del rotor	8
6.8	Atascamiento de la salida	8
6.9	Transportando la máquina	8
7.	Mantenimiento	
7.1	Limpieza	9
7.2	Verificación del botón de parada de emergencia	9
7.3	Sustitución y ajuste de las fajas	9
7.4	Engrase del sistema de rodamiento	9
7.5	Cambio de las cuchillas	10
7.6	Cambio del aceite motor	11
7.7	Mantenimiento del motor	11
8.	Especificaciones técnicas	11
9.	Tabla de solución de problemas	12
10.	Condiciones de garantía	13
11.	Declaración de conformidad EC	14

General:  Este símbolo significa ATENCIÓN. Normas marcadas con este símbolo se refieren a medidas de seguridad, notificaciones importantes y advertencias. El incumplimiento de estas advertencias puede causar lesiones y / o daños materiales.

1. Instrucciones de seguridad y reglamentos relativos a la salud y la seguridad durante el funcionamiento

1.1 Responsabilidad

- La trituradora GTS 900 sólo puede ser utilizada por personas mayores de dieciocho años de edad, nunca bajo la influencia de drogas y / o alcohol, y que están familiarizados con las reglas de seguridad y el manual de operación. Primero y ante todo, los usuarios deben ser capaces de detener la máquina en cualquier momento.
- Los usuarios son responsables de todos los daños causados a terceros.
- La trituradora GTS900 es sólo para ser utilizada para los fines mencionados en este manual de instrucciones. Si la máquina se utiliza para cualquier otro propósito que el descrito, la garantía y la responsabilidad tanto del fabricante y el distribuidor será nulo y sin efecto.
- La garantía no será válida en el caso de intervenciones no autorizadas en la máquina y cuando no se sigan las instrucciones de seguridad, como se describe en los siguientes lineamientos.
- El usuario debe ser consciente de las regulaciones relativas a los niveles de ruido permitidos. Cuando se utiliza la trituradora GTS900, es necesario que el usuario utilice equipo de protección personal contra el ruido (protectores para los oídos). La operación de triturado debe detenerse por un corto tiempo (15 minutos) cada hora. Estos intervalos son necesarios para evitar que el usuario esté expuesto al ruido por mucho tiempo.
- En caso de uso profesional de la trituradora GTS900, el instructor debe proveer suficiente información e instrucciones por escrito al usuario para garantizar un uso seguro.



1.2 Instrucciones de seguridad durante el uso

- Los usuarios deben usar calzado resistente y pantalones adecuados y bien ajustados. Gafas de seguridad y protección para los oídos son obligatorios. No use ropa suelta, ni ropa con cuerdas o lazos. Ramas largas podrían arremeter en su rostro, por lo que mantener a distancia y siempre ponerse protector para la cara. Use guantes al manipular las cuchillas.
- Los defectos deben ser corregidos antes de su uso. Utilice únicamente repuestos originales para su propia seguridad y la validez de la garantía.

Compruebe antes de cada uso, al menos, lo siguiente:

- Tornillos y tuercas sueltas.
 - Flaps de goma dañados en el la tolva (tubo de entrada) - cámbielos si están dañados o desgastados.
 - El nivel de aceite en el motor.
 - Grietas o abolladuras en la carrocería y / o soldaduras defectuosas.
 - Cableado defectuoso o dañado.
 - El tubo de alimentación y rotor deben estar vacíos.
-
- El usuario es responsable por la seguridad de todas las personas dentro de un radio de 12 m. Marque un área de al menos 3 metros de ancho y 12 metros de largo del lado de la salida. Utilice cintas rojas / blancas para marcar el área de riesgo. Si su máquina está equipada con una salida de tubo giratorio, cada vez que cambie la dirección del tubo de salida, debe ajustarse el área de riesgo marcada. Manténgase siempre alejado del área de descarga al operar la máquina.
 - No permita que el material procesado se acumule en la zona de descarga, ya que evitará la descarga adecuada y puede dar como resultado el retorno del material a través de la abertura de entrada.
 - Verificar que la máquina se encuentre en posición horizontal en la superficie y comprobar regularmente la presión de los neumáticos (mínimo 1.5 bar y máximo 1,9 bar).
 - El motor debe ponerse en marcha, solamente al aire libre o en espacios bien ventilados. El humo de los gases de escape es muy tóxico y su inhalación prolongada puede ser fatal.
 - El depósito de combustible debe llenarse con un embudo (Fig. 1), realizarlo siempre al aire libre o en un espacio bien ventilado, con el motor apagado y frío. El combustible es altamente inflamable. No fumar ni encender una llama. Usar un contenedor apropiado. Siempre vuelva a colocar la tapa del combustible y apriete firmemente.
 - Si se derrama combustible, no intente arrancar el motor, aleje la máquina de la zona de derrame antes del encendido. Siempre limpie el combustible derramado.
 - Coloque el equipo de tal manera que los gases de escape sean lanzados al espacio abierto fuera de foco de la posición del operador. Si es necesario mover la máquina.
 - No haga funcionar la máquina en una zona pavimentada o de grava, donde el material expulsado podría causar lesiones.
 - Utilice únicamente la máquina en un espacio abierto (por ejemplo, no cerca de una pared u otro objeto fijo).
 - Nunca deje la máquina desatendida. Si necesita alejarse detenga el motor, pare el motor (Fig. 2) y (si procede) retire la llave (Fig. 3) o desconecte el cable de la bujía.
 - La máquina debe ser ensamblada completamente antes de su uso. Nunca utilizar la máquina sin el tubo de alimentación de entrada o de salida ensamblado. Si la máquina está equipada con un tubo de salida giratorio, nunca retire la salida giratoria. Siempre montar la cubierta de la correa y la manija. Es necesario que todas las partes queden bien aseguradas para que sea posible trabajar en una forma segura y sencilla con la máquina.
 - Si las hojas golpean a un objeto extraño (cualquier cosa excepto la madera/ramas/hojas), o si la máquina empieza a hacer ruidos extraños y/o presenta agitación inusual, se debe apagar inmediatamente la máquina, para detener las cuchillas giratorias y lleve la trituradora al distribuidor recomendado.
 - Mantenga la cara y el cuerpo tan lejos de la tolva como sea posible. Mientras esté introduciendo las ramas en la máquina, no se sitúe por encima del pie de las ruedas. Conserve el equilibrio y mantenga sus pies firmes en la superficie. No se incline hacia delante. No permitir que las manos o cualquier otra parte del cuerpo o la ropa ingresen en el interior del tubo de entrada o de salida. Manténgase alejado de las piezas móviles. Reemplace las señales de advertencia dañadas o borrosas.

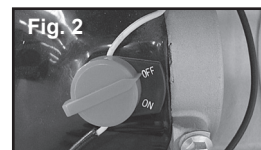

- Está prohibido alimentar cualquier material extraño o inadecuado en la máquina (por ejemplo, metal, piedras, plástico o cualquier otro material) de los mencionados en el manual.
- Si la máquina se atasca en el tubo de entrada o salida, apagar el motor y desconecte el cable de la bujía y retire la llave (si aplica) antes de limpiar los escombros. Mantenga la fuente de energía libre de escombros y otras acumulaciones para prevenir daños en el motor o fuego. Recuerde que al encender el motor las cuchillas empezarán a moverse.
- No incline la máquina con el motor en marcha.

1.3 Instrucciones de seguridad para el uso y mantenimiento

No deje las llaves en el contacto de ignición o desatendidas. Mantener las llaves fuera del alcance de los niños y personas no autorizada. Desconecte el cable de la bujía antes de intentar hacer el servicio de la máquina.

Espere hasta que el motor se enfríe antes de intentar dar mantenimiento a la máquina.











Durante el mantenimiento desconectar la batería, si es necesario.

Las cuchillas tienen que estar afiladas y bien equilibradas.

Nunca reparar cuchillas dobladas o dañadas, solamente reemplácelas. Utilice siempre cuchillas ORIGINALES para su propia seguridad! No utilice ni brinde mantenimiento a la trituradora en ausencia de luz.

Recuerde que al operar el mecanismo de encendido en maquinaria con motor, ocasiona que el sistema de corte funcione inmediatamente.

1.4 Explicación de las pegatinas de seguridad y símbolos (Fig. 4)

<p>Pegatina 1:</p>  Cuidado Peligro!	<p>Pegatina 2:</p>  Cuidado residuos en el aire!	<p>Pegatina 3:</p>  Riesgo de cortes y heridas graves	<p>Pegatina 4:</p>  <p>Lea el manual de usuario cuidadosamente</p> <p>Póngase gafas de seguridad, protectores para los oídos y guantes de seguridad</p>
 Lea el manual de usuario cuidadosamente	 Mantenga la distancia (12 m)	 Riesgo de quedar atrapado	<p>Pegatina 6:</p>  Superficie caliente, riesgo de quemaduras
 Cuidado residuos en el aire!	<p>Pegatina 5:</p>  <p>Placa de número de serie</p>	<p>Pegatina 7:</p>  <p>Nivel de ruido</p>	<p>Fig. 4</p>

2. Descripción y servicio técnico

2.1 Descripción del modelo:

Cada trituradora GTS900 está provista de una placa de identificación de la fábrica y el número de serie con las fechas más importantes. Usted puede encontrar esta placa en el chasis entre el motor y el rotor.

2.2 Servicio

Este manual contiene las instrucciones para la operación y el mantenimiento básico de la trituradora GTS. Un distribuidor autorizado debe encargarse de otros ajustes y reparaciones. Se recomienda que la máquina sea atendida una vez al año por un concesionario autorizado.

2.3 Piezas de repuesto

Utilice siempre piezas de repuesto ORIGINALES, las cuales son seguras y garantizadas.

2.4 Garantía

La garantía se otorgará de acuerdo con el texto de la última página de este manual de instrucciones.

3. Descripción general

El GTS900 es una trituradora prevista para triturar todo tipo de madera y ramas, recién cortadas, con un diámetro máximo de 8 cm. También se pueden triturar raíces, las raíces tienen que tratar de limpiarse de arena, tierra, piedras o cualquier otro material.

La máquina consta de un motor que impulsa un rotor con dos fajas. En el rotor hay dos cuchillas instaladas. A través del tubo de alimentación, se introduce las ramas en el rotor, donde el material es triturado. El material triturado es expulsado a través del tubo de salida. Una salida giratoria opcional y puede ser instalada, lo que permite ajustar la dirección de la salida. En la carcasa del rotor se encuentra instalada una contra cuchilla.

4. Desembalaje y montaje

 Las instrucciones de desembalaje están disponibles dentro de la caja. Siga las instrucciones con cuidado para prevenir daños durante el desembalaje.

4.1 Piezas internas de la caja

La caja contiene los siguientes elementos:

- Tolva (tubo de entrada),
- Tubo de salida,
- Manejar,
- Máquina (chasis, motor y rotor),
- Manual de operación e instrucciones de desembalaje,
- Bolsa de herramientas (llave de bujía de arranque y destornillador) y los pernos y las tuercas (4 pernos allen largos (M8x25), 2 tornillos allen cortos (M8x16) 4 anillos, 2 tuercas de mariposa y 2 pernos con mango)
- Clave para desbloqueo del rotor.

4.2 Instrucciones de montaje

Las siguientes herramientas son necesarias para realizar el montaje: llave Allen 6

4.2.1. Ensamblaje de la tolva

 La tolva (tubo de entrada) es grande y pesada. Sugerimos que no la levante sin ayuda.

 Cuando monte de la tolva en la máquina, puede desbalancearse. Apoye el parachoques en el chasis para evitar que la máquina se incline (Fig. 5).

 Monte siempre la tolva de primero. No es posible montar la tolva cuando el tubo de salida ya está instalado en la máquina.

Coloque la tolva en el suelo enfrente de la máquina. Asegúrese que las bisagras queden en la parte inferior, de frente a la máquina (Fig. 6). Levante la tolva y manténgala por encima de la carcasa del rotor. Deslice las bisagras en los orificios de la carcasa del rotor. Incline la tolva hacia el frente hasta que toque la carcasa del rotor (Fig. 7). Utilice los dos pernos allen largos (M8x25), dos arandelas de resorte y dos anillos para fijar la tolva a la carcasa del rotor. Apriete firmemente (Fig. 8).

Consejos: Ponga las arandelas de muelle sobre el tornillo antes de poner los anillos.

4.2.2. Montaje del tubo de salida

Poner el tubo de salida en la parte superior del orificio de salida de la carcasa del rotor (Fig 9). Tome los 2 pernos allen largos (M8x25) y 2 pernos allen cortos (M8x16) y 4 arandelas de resorte para fijar el tubo de salida a la carcasa del rotor (Fig. 10). Los pernos allen largos se utilizan en la parte posterior de la máquina, los pernos allen cortos se utilizan en el lado frontal del tubo de salida (frente a la tolva). Apriete firmemente.

No importa cómo se oriente el tubo de salida. Esta es una decisión del usuario. Ambas direcciones son posibles. Esto permite que el usuario elija la dirección de salida (Fig. 11a y la Fig. 11b).

4.2.3. Ensamble de la manija

Monte la manija en el chasis. Poner los pernos con mango largo a través del chasis y a través del mango. Apriete firmemente.

4.2.4. Ensamble de la salida giratoria (opcional)

Por favor consulte el manual de instrucciones para montar apropiadamente la salida giratoria.

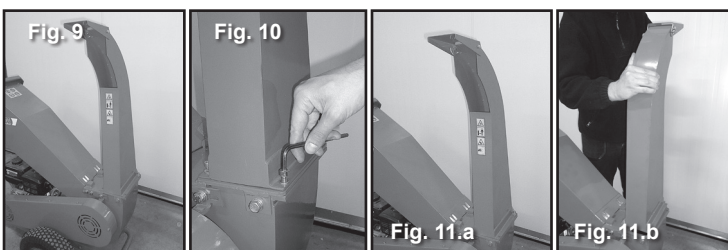
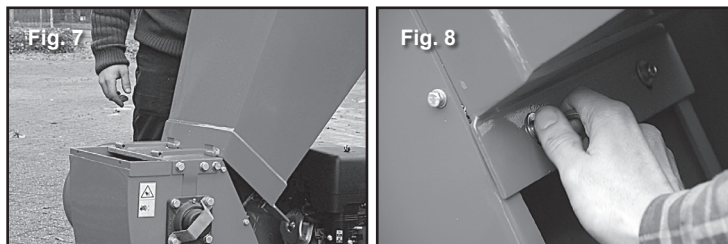

5. Controles (Fig 11, 12.a, 12.b, 13)

- a. Cordón de arranque
- b. Manija del acelerador
- c. Palanca de estrangulación
- d. Válvula de combustible
- e. Botón de emergencia
- f. Interruptor On / Off
- g. Deflector
- h. Tolva (tubo de entrada)

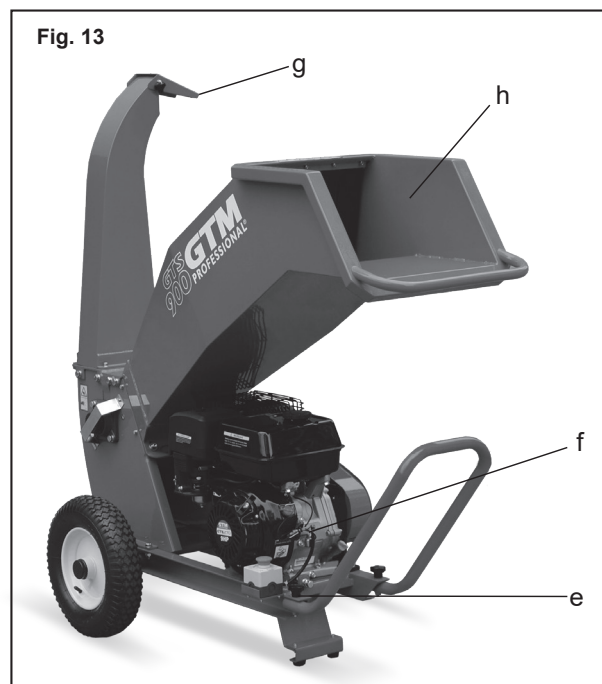
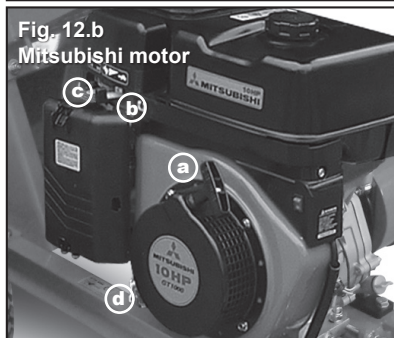
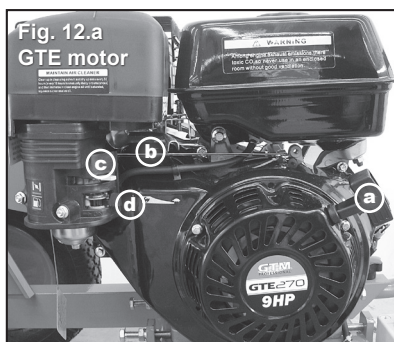

6. Instrucciones de uso

6.1. Preparación

Compruebe que el equipo esté ensamblado según las instrucciones de montaje. Chequee los siguientes puntos antes de utilizar la máquina:

- No hay daños a la máquina
- Todos los pernos y tuercas están apretados firmemente
- El nivel de aceite del motor



Respete siempre las instrucciones de seguridad y de medio ambiente!



Antes de arrancar la máquina, siempre controle que no haya astillas de madera en el rotor. Ya que estos chips pueden bloquear el rotor, lo que no hace posible arrancar el motor.

6.2. Arranque del motor

Antes de arrancar el motor, ejecute los siguientes pasos:

- Abra la válvula de combustible.
- Cierre la manija del estrangulador.
- Abra la válvula mariposa 1/3.
- Compruebe que el botón de emergencia no está activo (véase el capítulo 6.5).
- Verificar la posición del deflector (véase el capítulo 6.6).
- Ponga el interruptor de encendido/apagado en la posición "on" (no aplicable para máquinas de arranque eléctrico).

Tire de la cuerda de arranque (dependiendo 3 a 6 veces) para arrancar el motor.

Cuando el motor esté en marcha, empuje la palanca del estrangulador a la posición normal. Si deja la manija del estrangulador abierta demasiado tiempo, puede inundar el motor.

Deje que el motor funcione en vacío durante al menos 30 segundos antes de abrir el acelerador. Ahora la máquina está lista para su uso.



Encienda la máquina vacía (sin carga). Asegúrese que la tolva está vacío y que no hay virutas de madera o residuos en el rotor.

6.3. Trituración

Introduzca las ramas en la tolva y cuando se encuentren dentro déjelas ir. La máquina succionará las ramas automáticamente. Cuando las ramas sean de gran diámetro, no introduzca demasiadas a la vez. Debe asegurarse que la velocidad del motor no disminuya. Corte las ramas laterales con un espesor de diámetro mayor a 3 cm de la rama principal y introdúzcalas en la máquina por separado.

Consejos: La dureza de la madera depende del tipo de madera, el tiempo entre la poda y el triturado y la sequedad de las ramas. La máquina funciona mejor si las ramas están recién cortadas.

 Verifique la dirección de torque de los pernos de la cuchilla cada dos horas. Si es necesario ajuste! (Véase el capítulo 7.5).

6.4. Detención de la máquina

Asegúrese que el mecanismo está completamente vacío antes de parar el motor. Después de introducir la última rama en la máquina deje que siga funcionando por un par de minutos. A continuación, puede apagar el switch en posición "off".

 No dude en utilizar el botón de emergencia en caso de situaciones inesperadas.

6.5. Botón de parada de emergencia

El botón de parada de emergencia está situado en el chasis, en el lado de la entrada (Fig. 14). El botón puede ser operado por el pie o la mano. Pulse el botón de parada de emergencia pulsando el botón. El motor se detendrá inmediatamente. Para soltar el botón de parada de emergencia, gire el botón rojo. Girándolo media vuelta, se suelta el botón y será posible encender la máquina de nuevo.



6.6. Deflector

El deflector guía las astillas hacia un lugar predeterminado. El ángulo del deflector se puede cambiar con la tuerca de mariposa.

 Nunca se pare en frente de la salida de la trituradora cuando el motor esté girando.

6.7. Bloqueo del rotor

Es posible que el rotor se bloquee, cuando ha apagado el motor previamente sin estar vacío, o si se ha pulsado el botón de emergencia (dejando astillas en el interior del rotor), o debido a que el motor se detuvo por una sobrecarga de ramas en la trituradora, etc.

Para desbloquear el motor, siga los siguientes pasos:

Ponga el interruptor de encendido/apagado en la posición "off". Retire los tubos de entrada y salida. Quite el soporte de la caja de cojinetes aflojando los dos pernos. Ahora puede quitar la cubierta negra (Fig.15.1). Utilice la llave suministrada y deslice sobre el eje del rotor (Fig.15.2). Gire la llave hacia arriba y abajo y retire las astillas que se encuentren entre las cuchillas y el rotor.

 Utilice una herramienta o una rama para extraer las astillas entre las cuchillas. Nunca use las manos. ¡Tenga cuidado! Las cuchillas son muy filosas y pueden causar lesiones graves. A continuación, ensamblar la entrada como se explica en el capítulo 4.2.1 y montar la salida como se explica en capítulo 4.2.2.



 Compruebe siempre que las cuchillas estén en óptimas condiciones. Reemplace las cuchillas inmediatamente cuando estén dañadas o sin filo. Utilizar hojas dañadas es muy peligroso.



6.8. Bloqueo de la producción

Cuando se introduce demasiado material húmedo, es posible que se atasque en el tubo de salida.

Para vaciar el tubo de salida, siga los pasos:

Apague el interruptor de encendido en la posición "off". Desmonte el tubo de salida de la máquina y retire todo el material dentro del tubo. Retirar todo el material en la parte superior del rotor. También, quite el material dentro del rotor para prevenir el bloqueo de la máquina durante el encendido.

 Utilice una herramienta o una rama para extraer las astillas de entre las cuchillas. Nunca use las manos. ¡Tenga cuidado! Las cuchillas son muy filosas y pueden causar lesiones graves.

Montar la salida como se explica en el capítulo 4.2.2.

6.9 Transportando la máquina

La máquina está equipada con un bumper. Coloque la máquina en una camioneta o en un remolque. Asegúrese que el parachoques o bumper esté tocando una superficie plana y vertical.

Ahora utilice correas para atar la máquina. Utilice el marco o chasis para fijar las correas de la máquina. Compruebe que la máquina esté fija. No utilice nunca la tolva o el tubo de salida para atar las correas.

7. Mantenimiento

Antes de iniciar cualquier actividad de servicio, tome siempre las siguientes precauciones:

- Apague el motor y deje que el motor se enfríe,
- Retire la tapa de la bujía de arranque,
- Si la máquina está equipada con un sistema de arranque eléctrico, retire la llave del contacto y desconecte la batería.



El GTS900 tiene partes de piezas con un peso superior a 20 kg. El transporte de estas partes debe ser realizado siempre por dos personas a fin de evitar posibles lesiones.

- Caja del rotor +/- 20 kg
- Motor +/- 20 kg

7.1. Limpieza



No limpie la máquina con agua a alta presión.

7.2. Verificación del botón de parada de emergencia

Inicie la máquina como se describió anteriormente. No coloque ningún material en la tolva (tubo de entrada). Pulse el botón de emergencia. La máquina se detendrá. Suelte el botón de emergencia, como se describe en el capítulo 6.5. Ahora es posible iniciar de nuevo la máquina. Ejecutar esta comprobación antes de cada uso.

7.3. Reemplazo y ajuste de las fajas

Las fajas sólo necesitan ser cambiadas cuando estén dañadas o gastadas. Inspeccione las fajas por lo menos 2 veces al año.

Afloje los pernos de la tapa de la caja de las fajas (Fig. 16.1). Retire la tapa de la caja de las fajas (Fig. 16.2). Desenrosque los pernos fijados horizontalmente al motor (Fig. 16.3). Aflojar ligeramente los pernos que fijan el motor en el bastidor (Fig. 16.4). Mueva el bloque del motor en la dirección del rotor. Ahora las fajas viejas pueden ser retiradas y las nuevas pueden colocarse.

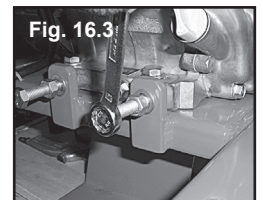

Notar que las fajas se han removido, es fácil verificar la distancia entre las cuchillas y la contra cuchilla, porque el rotor puede girar libremente.

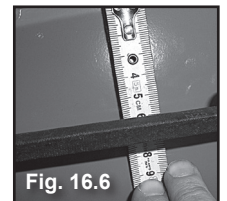
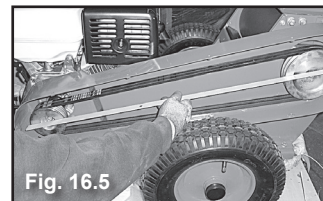

Tense las fajas moviendo el bloque de motor hacia delante y, una vez encuentre la tensión de las fajas adecuada, bloquee la posición del motor atornillando los 4 tornillos al chasis.

Una vez haya conseguido la tensión adecuada, asegúrese de que las poleas se encuentran en línea. Puede comprobarlo aguantando una barra contra las poleas (Fig. 16.5). Las correas tendrán la tensión adecuada cuando puedan ser tensadas +/- 6cm (2,5 pulgadas) (Fig 16.6).

Cuando se ajustan nuevas fajas, la distancia entre los ejes de las poleas debe ser de +/- 730mm. Vuelva a comprobar luego de tensar las fajas que las poleas están en línea. Asegúrese de que todos los pernos están bien atornillados. Vuelva a colocar la tapa de la caja de las fajas en su sitio y monte los tubos de entrada y salida.

Tras cambiar las fajas, deje que la máquina funcione sin carga durante 5 minutos. Mientras funciona sin carga, compruebe si hay algún perno mal atornillado, si se produce algún ruido o vibración poco común. La máquina está lista para ser usada.

7.4. Engrase del sistema de rodamiento

Hay dos boquillas de engrase en la máquina a ambos lados de la caja del rotor, en el sistema de rodamiento (Fig. 17.1 y Fig. 17.2). Deslice la bomba de grasa sobre el pezón y llene el sistema de rodamiento con grasa universal.

NOTA: Si tiene problemas para alcanzar el engrasador en el lado de la cubierta de la correa, sólo afloje el perno que sujeta la cubierta de la correa unido a la carcasa del rotor. Ahora se puede tirar un poco en la cubierta de la correa y a continuación, será posible aplicar el engrasador. No se olvide de atornillar de nuevo! Engrasar el sistema de rodamiento por lo menos una vez al año con grasa universal.

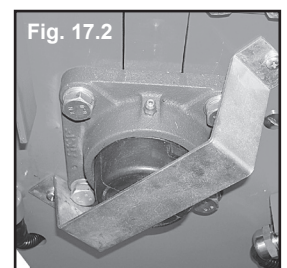
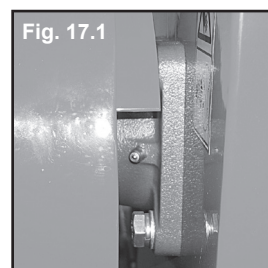

7.5. Cambio de las cuchillas

Las hojas necesitan ser reemplazadas cuando el material no se tritura apropiadamente en la máquina. Las cuchillas son muy filosas a ambos lados, por lo tanto se les debe dar vuelta. Cuando el otro lado de las navajas pierde el filo, se pueden cambiar o se pueden afilar de nuevo. Para cambiar las cuchillas, siga los siguientes pasos:

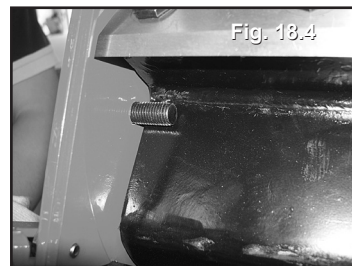
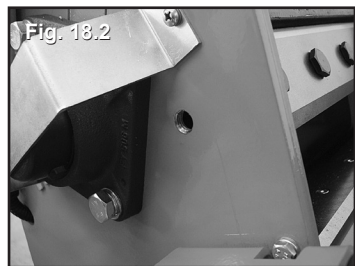

- Pare el motor.
- Apague el interruptor de encendido en la posición "off".
- Retire la tolva y el tubo de salida.
- Tire de la cuerda de arranque hasta que se puedan ver las cuchillas a través del puerto en la entrada de la caja del rotor.
- Retire el tornillo de M12 de la caja del rotor con un destornillador (Fig. 18.1 y 18.2.). Inserte el tornillo de bloqueo del rotor M12x50 hasta que sienta que está pasando por debajo del bloque de soporte de la cuchilla (Fig. 18.3). Atornille el tornillo más hasta que la cabeza del tornillo toque la caja del rotor (Fig. 18.4).
- Ahora es seguro retirar los pernos y la cuchilla.
- Desbloquear el rotor quitando el tornillo de bloqueo del rotor.

 Siempre use guantes al manipular las cuchillas.

- A continuación, repita los pasos anteriores para quitar la segunda cuchilla.
- En caso de dar vuelta a las cuchillas, limpiar a fondo la hoja. No debe haber suciedad en la parte inferior o superior de la hoja.
- Limpie la superficie del rotor donde se montarán las cuchillas. Esta superficie debe estar muy limpia.
- Antes de montar las cuchillas en el rotor, inspeccione las cuchillas por daños. Nunca instale cuchillas dañadas. En caso de daños en las cuchillas y o duda, consulte con su concesionario.
- Antes de colocar los tornillos, añadir un poco de Loctite 243 en el lado del tornillo.
- A continuación, las cuchillas pueden ser montadas en el rotor. Apriete primero los tornillos manualmente, para no dañar el hilo en el rotor. A continuación, puede utilizar una herramienta apretar los tornillos. No se olvide de bloquear el rotor antes de usar herramientas.

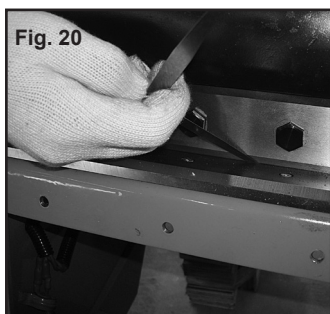
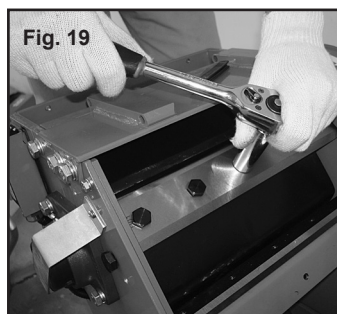



- Apriete los tornillos con una llave dinamométrica hasta 80 Nm para las cuchillas de corte (Fig. 19).
- Después de instalar las cuchillas, revise el espacio intermedio entre las cuchillas y la contra cuchilla (Fig. 20).





El espacio debe ser no menor a 0,5 mm y no mayor de 1,00 mm. La mejor manera de comprobar la brecha es cuando la contra cuchilla está en el medio de la superficie de la cuchilla.

Este ajuste es muy crítico para el buen funcionamiento de la máquina. Si experimenta algún problema durante este procedimiento, también puede remover las fajas. En este caso el rotor puede moverse libremente.

Cuando el espacio entre las cuchillas no sea acorde con las distancias mencionadas más arriba, la contra cuchilla necesita ser ajustada. Aflojar los tornillos de la contra cuchilla, **no quite los tornillos por completo**, sólo aflójelos un poco. Ajuste la posición de la contra hoja y compruebe la distancia entre las cuchillas. Cuando la brecha está de acuerdo a las especificaciones (0,5 - 1,00 mm), apriete los tornillos. Compruebe la separación una vez más. Luego, coloque los pernos de la contracuchilla con una llave de torsión de hasta 50 Nm.

-  No olvide colocar las tapas de vuelta en la caja del rotor.
-  No olvide volver a instalar el tapón de rosca de vuelta y ajustarlo.

Cuando ambos lados de las cuchillas estén desafilados, las hojas se pueden afilar de nuevo.

-  Siempre recurra a un técnico con experiencia para afilar las cuchillas.
-  No afile una cuchilla dañada. Utilizar hojas dañadas puede desencadenar peligrosas situaciones.
-  Nunca utilice un molinillo o afilador que no garantiza un filo recto. Asegúrese que el borde filoso de la cuchilla no se caliente en el exceso durante el proceso de afilado, ya que esto hará que el acero se suavice en el borde.
-  Al afilar, respete los ángulos que se muestran en la figura 21.
-  Cuando las cuchillas se han afilado de nuevo y están montadas en la máquina, asegúrese de que los pernos de la hoja no toque la contra cuchilla. En caso de duda, reemplazar la cuchilla con una nueva.

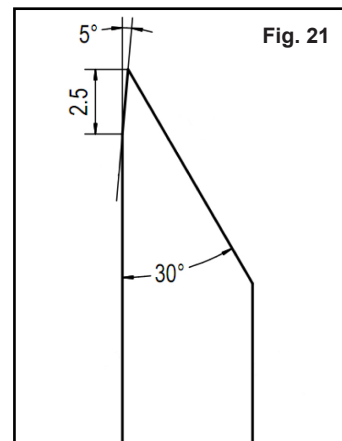

7.6. Cambio del aceite del motor

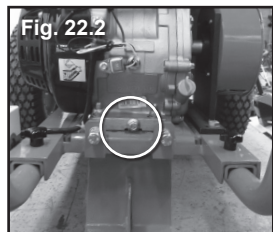
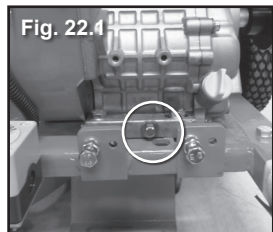

Cambie el aceite del motor tras las primeras 5 horas de funcionamiento. Cambie el aceite dos veces al año. Asegúrese de que no haya fugas de aceite. Se recomienda usar una manguera con un amarre metálico que se ajuste a la rosca del tapón de drenaje (rosca M12x1,5). (Fig. 22.1 para motores Mitsubishi, Fig. 22.2 para motores GTE)

Para ajustar la manguera, se recomienda inclinar la máquina hacia atrás y dejarla descansar en el parachoques. Apoye la máquina en el frente, para que no vuelque. Atornille el amarre de la manguera en el tapón de drenaje. Coloque en el lugar correspondiente un recipiente lo suficientemente grande como para contener 1 litro de aceite del motor. Incline la máquina hacia delante y deje que caiga el aceite de la manguera al recipiente hasta que gotee.

Atención: el aceite usado es un residuo químico. Lleve el aceite a un punto de recolección autorizado.

Quite la manguera y vuelva a atornillar el tapón de drenaje en el motor. Rellene el motor con la cantidad correcta de aceite para motor 15W40 - consulte el manual del motor. Utilice un embudo para evitar vertidos. Consejo: también puede inclinar la máquina hacia atrás para rellenar con aceite.

7.7 Mantenimiento del motor

Consulte el manual del motor del fabricante del motor.

8. Especificaciones técnicas

Tipo	GTS900M	GTS900G
Motor	Mitsubishi GB30G	GTE270
Encendido	Manual retráctil	Manual retráctil
Desplazamiento	296 cc	270 cc
Potencia	10 hp 7,5 kW	9 hp 6,7 kW
Combustible	Sin plomo	Sin plomo
Capacidad del tanque	6 l	5,3 l
Sensor de aceite	No	Si
Max. diámetro de ramas	80 mm	80 mm
<i>Entrada:</i>		
Altura de entrada	101 cm	101 cm
Dim. de entrada	40 x 28 cm	40 x 28 cm
<i>Salida:</i>		
Altura de salida	138 cm	138 cm
Dirección de salida	Lado	Lado
Deflector	90° ajustable	90° ajustable
Parada de emergencia	Si	Si
Diámetro de llantas	40 cm	40 cm
Llantas	Sistema rodamiento	Sistema rodamiento
Cuchillas	2 + 1 contra cuchilla	2 + 1 contra cuchilla
Dimensiones (l x an x al)	150 x 67 x 145 cm	150 x 67 x 145 cm
Peso	140 kg	140 kg

9. Problemas, causas y soluciones

Problema	Causa	Solución
La biotrituradora no funciona correctamente: el rotor no succiona las ramas. El material triturado resultante no presenta el mismo tamaño.	<ul style="list-style-type: none"> - Las cuchillas están demasiado desgastadas. - El diámetro de las ramas introducidas en la máquina es demasiado grande. - El espacio entre la cuchilla fija y la contra cuchilla es demasiado grande. La distancia debe medir 0,5 mm a 1,00 mm. 	<ul style="list-style-type: none"> - Invierta, afile o cambie las cuchillas (capítulo 7.5). - A continuación, quite las ramas con un diámetro superior a 8,5 cm. - Ajuste el espacio entre la cuchilla fija y la contra cuchilla: el cual debe medir 0,5 mm a 1,00 mm (capítulo 7.5).
El motor no enciende/ el motor se apaga solo.	<ul style="list-style-type: none"> - Problema eléctrico con el motor. - No queda combustible. - No queda o no hay suficiente aceite en el motor (el aceite debe llegar al nivel de las rosas del hueco de relleno). 	<ul style="list-style-type: none"> - Asegúrese de que el botón de encendido está en "on" o "1" y encienda la máquina. - Asegúrese de que el botón de emergencia está desactivado. - Compruebe los niveles de aceite y combustible. <p>Si es necesario, póngase en contacto con su distribuidor.</p>
La máquina se atasca durante su uso. El motor no arranca debido a un atascamiento en el rotor.	<ul style="list-style-type: none"> - El diámetro de la rama es demasiado grande. - Hay materiales en el tubo de entrada que la máquina no tolera como piedras o metal. 	<p>Apague el motor y quite la llave del contacto. Quite la tapa del eje del rotor. Gire el rotor unos grados en dirección contraria a las agujas del reloj con la ayuda de una llave inglesa especial. Bloquee el rotor, bloqueando la llave en el eje del motor detrás del eje de la rueda. Quite el material del tubo de entrada con la ayuda de un palo o una herramienta y vuelva a encender la máquina. En caso necesario, cambie las cuchillas.</p> <p>NUNCA INTRODUZCA LA MANO EN EL TUBO DE ENTRADA NI EN EL ROTOR.</p>
La máquina ha dejado de triturar. El tubo de salida está atascado.	<p>Se ha introducido demasiado material húmedo (hojas, césped, y demás material orgánico) en la máquina.</p>	<p>Apague el motor, quite el capuchón de la bujía. Bloquee el eje del rotor, bloqueando la llave inglesa especial detrás del eje de la rueda. Desmonte/quite el tubo de salida. No toque las cuchillas, ni siquiera si lleva guantes. Existe el riesgo de que pueda cortarse. Quite los objetos que atascan el tubo con un palo o una herramienta. Vuelva a montar el tubo de salida, asegúrese de atornillar bien los pernos. Quite la llave del eje. Coloque la tapa en el eje del rotor. Vuelva a encender la máquina.</p>

10. Condiciones de garantía

1. Garantía

Usted tiene derecho la garantía en cuanto a defectos de fábrica y componentes, siempre que la máquina se utiliza como se describe en el manual. Sin incluir piezas sometidas a desgaste. Para el motor debe recurrir al fabricante en cuestión.

2 .Términos

Para uso profesional: 6 meses.

Para uso privado: 2 años.

3. Condiciones

La garantía cubre la sustitución de las piezas defectuosas y la mano de obra correspondiente, no así los gastos de transporte. La factura de compra es también el certificado de garantía, por lo que el número de serie debe ser mencionado en la factura.

4. Excepciones

La garantía no será válida cuando las instrucciones de operación y mantenimiento, que se proporcionan con la máquina, no se hayan seguido, cuando se ha llevado a cabo un uso inapropiado, o cuando se han utilizado repuestos no originales o cuando reparadores no cualificados hayan manipulado la máquina.

5. Donde

Servicio calificado de Post-Venta - Las reparaciones bajo respaldo de la garantía, están disponibles con el distribuidor cual le compró la máquina. Pida una factura marcada " Reparación de Garantía" para la reparación.

11. Declaración de conformidad CE

De acuerdo con el Anexo II.1.A de la Directiva de Máquinas 2006/42/EG

Nos: **Technische Handelmaatschappij J. De Wild B.V.**
De Meeten 54
4706 NH ROSENDAAL, Los Países Bajos

declaramos a su única responsabilidad que la máquina:

Biotrituradora GTM Professional GTS

Tipo : GTS900
Núm. de serie : Como mencionado en la factura
Año : 2018
Descripción : Biotrituradora GTS900 está diseñado para moler madera fresca.
Máx. diámetro material triturado: 80mm.
Potencia: 5,8kW/3600rpm.
Dimensiones : 150 x 67 x 145 cm.
Peso : 140 kg.

al que se aplica esta declaración, cumple con las siguientes directivas:

- **2006/42/EG** Directiva de Máquinas (MD)
- **2004/108/EG** Compatibilidad electromagnética (EMCD)
- **2000/14/EG** Emisión de ruido al medioambiente por equipos para uso exterior (OED)

y las siguientes normas:

- **NEN-EN-ISO 12100** Seguridad de las máquinas
- **NEN-EN 13683+A2** Equipos de jardinería (excepto parte 5.2.2, 5.2.3.1)
- **NEN-EN 13525** Maquinaria forestal (solamente parte 4.3.4, 4.5.1)
- **NEN-EN-ISO 11201** Acústica – Ruido emitido por máquinas y equipos
- **NEN-EN-ISO 3744** Acústica – Determinación de los niveles de potencia acústica de fuentes de ruido.
- **NEN-EN 55012** Vehículos, embarcaciones y dispositivos propulsados por motores de combustión interna - Características de las perturbaciones radioeléctricas.

La evaluación de la conformidad se llevó a cabo a través de:

STÀTNÍ ZKUŠEBNA ZEMĚDĚLSKÝCH POTRAVINÁŘSKÝCH A LESNICKÝCH STROJŮ A.S.

Třanovského 622/11

163 04 PRAHA 6, REPÚBLICA CHECA

Núm. organismo notificado : 1016

Núm. examen : 35 365

Producto	Medido L_{WA}	Garantizado L_{WA}
GTS900	111 dB(A)	115 dB(A)

El expediente técnico se encuentra disponible dentro de la EEE y puede ser reproducida en nombre del fabricante por la persona responsable de esta declaración.

Roosendaal, Los Países Bajos

La persona responsable de hacer esta declaración:

Technische Handelmaatschappij J. De Wild B.V.

De Meeten 54, 4706 NH ROSENDAAL, LOS PAISES BAJOS



M.C.M.C De Wild
CEO

GTM
PROFESSIONAL®

www.gtmprofessional.com